

COLECTOR DE VACÍO, PIEZAS

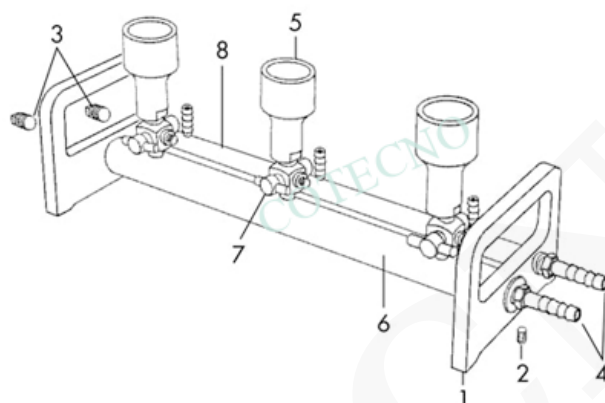

[vc_row][vc_column][vc_tta_tabs][vc_tta_section title="Información Sobre Pedidos" tab_id="1574901878978-8624c60f-6e87"][vc_wp_text]























Imagen	SKU	Nombre / Descripción	Número	Tipo de Material
	311405	Tapón n. ° 9, se adapta al matraz de brazo lateral de 2 litros	1a	
	313001	Manijas para KM3	8	Acero inoxidable
	313004	Colector de lavado KM3, 3 lugares, acero inoxidable	7	Acero inoxidable
	313005	Conjunto de 3 vías, llave de paso	5	Acero inoxidable
	313010	Soporte de embudo de copa estándar de repuesto, múltiple de acero inoxidable	3	Acero inoxidable
	313012b	Tapón de tubo	2	Acero inoxidable
	313015a	Tornillo de fijación del mango	2	Acero inoxidable
	313015b	Tornillo de fijación del mango	2	PVC
	313204	Colector de lavado KM6, 6 lugares, acero inoxidable	8	Acero inoxidable
	313401	Manija KMP3 (6) PVC	1a	PVC
	313410	Soporte de embudo de copa estándar de repuesto para colector de PVC	5	PVC
	313412	Tapón de tubo, cono exterior	3	PVC
	313430	Conjunto de llave de paso, 2 vías	7	PVC
	373015	Tornillo de cabeza hueca para mangos de PVC	5	PVC
	373017	Junta tórica para colector de PVC	5	PVC
	373018	Junta EPR para nuevo colector de PVC	5	PVC
	373401	Mango de PVC de base ancha	5	PVC
	373411	Manguera de PVC Barb	5	PVC
	373412	Tapón de tubo, cono exterior	5	PVC

Imagen	SKU	Nombre / Descripción	Número	Tipo de Material
	373430	Conjunto de llave de paso, 3 vías	7	PVC
	613005	Conjunto de 2 vías, llave de paso	7	Acero inoxidable
	613010	Funnel Holder 40-35 Articulación masculina	5	Acero inoxidable
	713010	Branch (cono masculino)	5	PVC

[/vc_wp_text][vc_tta_section][vc_tta_section title="Aplicación / Especificación"

tab_id="1574901878988-532dd58c-0357"]vc_column_text] **Colector de acero inoxidable**

- Autoclavable
- Válvula de 2 o 3 vías disponible, use una válvula de 3 vías cuando el colector se usa en condiciones cerradas y debe ventilarse a la atmósfera sin romper la conexión de vacío. El respiradero de la válvula de 3 vías es luer slip hembra, acepta filtro de jeringa desechable estándar o soporte de filtro de jeringa de acero inoxidable.
- La copa estándar acepta un tapón n. ° 8 para adaptar las unidades de microanálisis y otros dispositivos.
- El cono exterior acepta una articulación hembra 40/35.
- El colector de prueba de esterilidad cuenta con un colector de lavado montado en la parte posterior para su uso en el método de retención de bacterias USP.

Colector de PVC

- Ligero.
- Resistente a los ácidos.
- La copa estándar acepta un tapón n. ° 8 para adaptar las unidades de microanálisis y otros dispositivos.
- Válvula de 2 vías con llave de teflón (PTFE) en cuerpo de PVC.
- No autoclavable.

Colector de PVC, cono exterior

- El cono exterior acepta una articulación hembra 40/35.
- La válvula de 3 vías con puerto de ventilación luer slip acepta filtros de ventilación desechables (suministrados).
- Ligero, resistente a los ácidos.
- Amplia base para mayor estabilidad.
- Ideal para el método EPA 1664 de análisis de aceites y grasas.
- No es autoclavable, se puede desinfectar con etanol o formaldehído.

[/vc_column_text][/vc_tta_section][vc_tta_tabs][vc_column][vc_row]

SKU: N / A | **Categorías:** [Aplicaciones Especiales](#), [COLECTORES](#), [Portafiltras - Sterlitech](#), [Portafiltras de vacío](#), [Productos Sterlitech](#) |

DESCRIPCIÓN DEL PRODUCTO

[vc_row][vc_column][vc_column][vc_row]

COTECNO

INFORMACIÓN ADICIONAL

COTECNO