

PLATAFORMAS DE NÚCLEO MULTIUSO M-4



Capacidad de broca estándar de 6", 3" (de mano)
Gran versatilidad en una plataforma de peso ligero

Características y beneficios:

- Ideal para el contratista general (perforación básica) o el fontanero (perforación manual), contratista eléctrico o mecánico
- Asa deslizante reversible (para uso en el lado izquierdo o derecho)
- Columna de aluminio de alta resistencia, anodizada dura, 1-5 / 8 "x 2"
- Asa superior de transporte
- Montaje del motor de liberación rápida
- Bloqueo de carro
- Tornillos de nivelación en todas las bases del modelo.
- Opción de mano
- 4 tornillos niveladores en la base
- Peso ligero y portátil
- Las bases combinadas tienen tirantes angulares para taladrar hasta 45o
- 4 cojinetes deslizantes ajustables proporcionan una rigidez superior del carro
- Cambio rápido de vacío a base de anclaje



SKU: N / A | **Categorías:** [Plataforma Central / De Núcleo](#) |

GALERÍA DE IMÁGENES

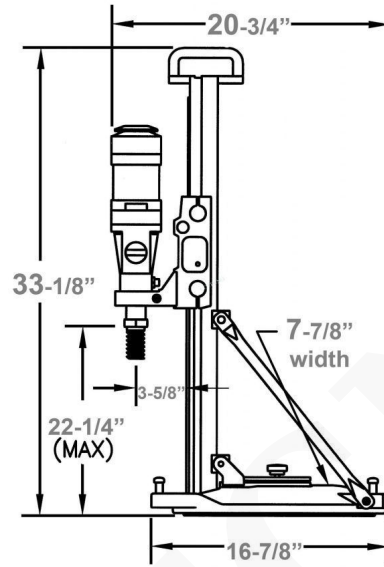



VARIACIONES



Imagen	SKU	Descripción	SKU / Modelo
	76402	Número de catálogo: 76402	76402
	76985	Número de catálogo: 76985	76985







Imagen	SKU	Descripción	SKU / Modelo
	80917	Número de catálogo: 80917	80917
	87938	Número de catálogo: 87938	87938
	89951	Número de catálogo: 89951	89951
	93513	Número de catálogo: 93513	93513
	98393	Número de catálogo: 98393	98393
	98683	Número de catálogo: 98683	98683

Imagen	SKU	Descripción	SKU / Modelo
	98684	Número de catálogo: 98684	98684

COTECNO

DESCRIPCIÓN DEL PRODUCTO

COTECNO

INFORMACIÓN ADICIONAL

COTECNO