

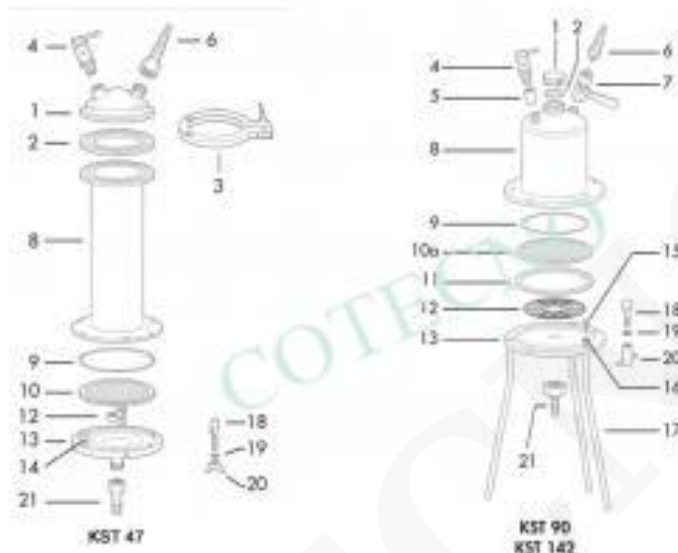







PORTA FILTROS CON RESERVAS, PIEZAS



[vc_row][vc_column][vc_column][vc_row][vc_row][vc_column][vc_separator color="peacoc" style="shadow" border_width="5" el_width="80" css_animation="appear"][vc_tta_tabs][vc_tta_section title="Información Sobre Pedidos" tab_id="1573387686442-94a5a923-0121"][vc_wp_text]

Imagen	SKU	Nombre / Descripción	Tamaño (mm)
<input checked="" type="checkbox"/>	300817	Adaptador de salida (NPTF a lengüeta de manguera), KST 90 (90 mm), 3/4 "NPTF - lengüeta de 3/8"	90
<input checked="" type="checkbox"/>	301505	Junta tórica de PTFE, KST 47 (47 mm), portafiltro con depósito	47
<input checked="" type="checkbox"/>	301506	Junta tórica (FPM), KST 47 (47 mm), portafiltro con depósito	47
<input checked="" type="checkbox"/>	301511	Pasadores de guía, KST 47 (47 mm), portafiltro con depósito	47
<input checked="" type="checkbox"/>	301512	Perno tipo ala para soporte de filtro KST 47 con depósito	47
<input checked="" type="checkbox"/>	301513	Tuerca tipo ala para soporte de filtro KST 47 con depósito	47
<input checked="" type="checkbox"/>	301514	Arandela de sellado para soporte de filtro KST 47 con depósito	47
<input checked="" type="checkbox"/>	301515	Adaptador de salida (NPTF a manguera), KST 47 (47 mm), portafiltro con depósito	47
<input checked="" type="checkbox"/>	301517	Soporte de drenaje inferior (316 SS), KST 47 (47 mm), portafiltro con depósito	47
<input checked="" type="checkbox"/>	301609	Junta de tapa de entrada / junta tórica (silicona), KST 90 (90 mm), portafiltro con depósito	90
<input checked="" type="checkbox"/>	301610	Tapa de entrada, KST 90 (90 mm), portafiltro con depósito	90
<input checked="" type="checkbox"/>	301720	Arandela de bloqueo (pata), KST 90 (90 mm), KST 142 (142 mm)	90
<input checked="" type="checkbox"/>	301721	Llave Allen (llave hexagonal), 6 mm	
<input checked="" type="checkbox"/>	301914	Tuerca tipo ala para KST 90 (90 mm), KST 142 (142 mm)	142
<input checked="" type="checkbox"/>	301916	Arandela de sellado para KST 90 (90 mm), KST 142 (142 mm)	142
<input checked="" type="checkbox"/>	301919	Pata, KST 142 (142 mm)	142

Imagen	SKU	Nombre / Descripción	Tamaño (mm)
	302309	Junta de tapa de entrada / junta tórica (silicona), KST 142 (142 mm)	142
	302310	Tapa de entrada, KST 142 (142 mm), portafiltro con depósito	142
	302328	Junta tórica de la tapa de entrada (silicona encapsulada en FEP), KST 90 (90 mm), portafiltro con depósito	90
	302408	Depósito (316 SS), KST 142 (142 mm)	142
	351625	Válvula (304 SS), KST 90 (90 mm), KST 142 (142 mm), portafiltro con depósito	90
	361624	Adaptador de entrada (316 SS) para KST 90 (90 mm), KST 142 (142 mm)	90
	361625	Válvula (316 SS), KST 90 (90 mm), KST 142 (142 mm), portafiltro con depósito	90

[/vc_wp_text][vc_tta_section][vc_tta_section title="Aplicaciones" tab_id="1565209123860-1c4b6239-7da2"]

Piezas de repuesto

Ensamblaje de entrada

		KST 47	KST 90	KST 142
1	Tapa de entrada	301508	301610	302310
2	Junta de tapa de entrada / junta tórica (silicona)	306108	301609	302309
3	Abrazadera, 1.5 TC	306000	-	
4	Válvula de alivio de ventilación		301825	
5	Toma de ventilación	-	302313	
6	Adaptador de entrada (304 SS)	301515	351624	
6	Adaptador de entrada (316 SS)	-	361624	
7	Válvula (304 SS)	-	351625	
7	Válvula (316 SS)	-	361625	

Cuerpo del soporte y sistema de soporte del filtro

		KST 47	KST 90	KST 142
8	Depósito (304 SS)	301507	351608	302308
8	Depósito (316 SS)	-	361708	302408
9	Junta tórica (silicona)	357210	301705	301905
10	Pantalla de soporte (304 SS)	304703	-	-
10a	(Pantalla de soporte (PTFE recubierto SS)	-	301804	302004
11	Junta (PTFE)	-	301703	301903
12	Soporte de drenaje (316 SS)	301517	301802	302002
13	Placa de salida (304 SS)	301501	300801	301901
13	Placa de salida (316 SS)	-	300901	302001

Sellado y conjuntos de soporte

		KST 47	KST 90	KST 142
14	Pasadores de guía	301511	-	-
15	Perno de sellado (pata)	-	301718	
16	Arandela de bloqueo (pata)	-	301720	
17	Pierna	-	301719	301919
18	Perno tipo ala	301512	301915	
19	Arandela de sellado	301514	301916	
20	Tuerca tipo ala	301513	301914	

21 Adaptador de salida (NPTF a la lengüeta de la manguera)

301515

300817

300917

Accesorios y juntas tóricas / juntas opcionales

	KST 47	KST 90	KST 142
2 Junta tórica de la tapa de entrada (silicona encapsulada en FEP)	-	302328	-
2 Junta de tapa de entrada (FPM)	306110	-	
2 Junta de tapa de entrada (PTFE)	306109	-	
9 Junta tórica (silicona encapsulada en FEP)	-	301706	301906
9 Junta tórica (PTFE)	301505	-	
9 Junta tórica (FPM)	301506	301707	301907
- Pantalla de soporte de contrapresión (304 SS)	-	301726	301926
- Pantalla de soporte de contrapresión (316 SS)	-	301728	301928
- Pantalla de soporte de contrapresión (revestimiento de PTFE 304 SS)	-	301727	301927
- Pantalla de soporte de contrapresión (revestimiento de PTFE 316 SS)	-	301729	301929
- Llave Allen (llave hexagonal), 6 mm	-	301721	
- Llave (llave), 142 mm	-	301922	

[/vc_column_text][/vc_tta_section][/vc_tta_tabs][/vc_column][/vc_row]

SKU: N / A | **Categorías:** [Piezas: soportes de presión](#), [Portafiltros de presión](#), [Productos Sterlitech](#) |

GALERÍA DE IMÁGENES

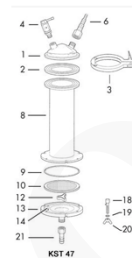
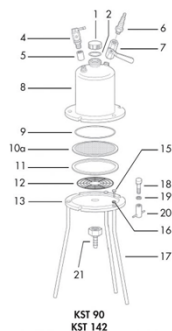
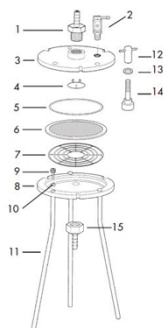

DESCRIPCIÓN DEL PRODUCTO

Sterlitech lleva una variedad de portafiltros con partes de depósito que incluyen: entradas macho, salidas hembra, juntas tóricas, pantallas, juntas y llaves universales.

Haga clic en la pestaña "Aplicaciones" a continuación para obtener información más detallada sobre los diversos portafiltros con piezas de filtración de depósito y suministros que vendemos.

INFORMACIÓN ADICIONAL

COTECNO