

SIERRA DE MAMPOSTERÍA CC500MXL2



Versátil y potente
Capacidad de 14"



Características y beneficios:

- Mantener el nivel de la cuchilla
- Cabezal de corte extraíble
- Kit de patas de pie plegable estándar opcional
- Asas de transporte laterales
- Carriles reemplazables del carro transportador
- Incluye bomba de agua
- Carro deslizante de material vulcanizado recubierto de goma
- Corte de garganta abierta
- Acceso fácil y seguro al control de profundidad.
- El corte hacia atrás abierto permite cortar material más largo
- El diseño resistente del bastidor ayuda a resistir el daño al cuerpo de la sierra
- Los rieles deslizantes reforzados mantienen el carro funcionando sin problemas
- El diseño simple pero fuerte permite un fácil mantenimiento
- El orificio de drenaje sellado en la parte inferior de la bandeja permite una limpieza rápida

Especificaciones:



SKU: N / A | Categorías: [Sierra De Mampostería](#) |

COTECNO

GALERÍA DE IMÁGENES

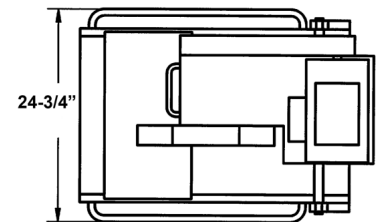
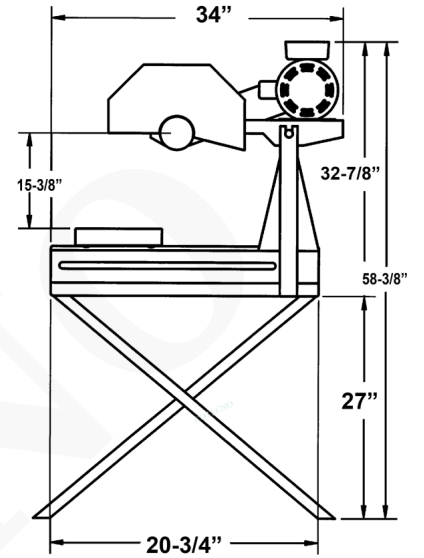
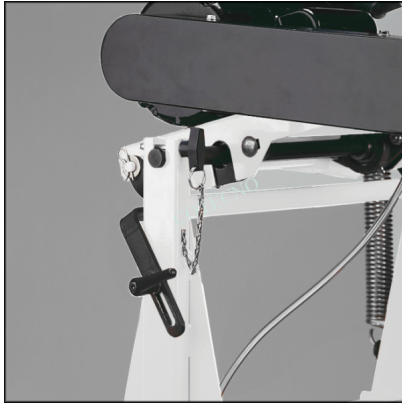

VARIACIONES

Imagen

SKU





Descripción

SKU / Modelo



03725 Número de Catálogo: 03725 Capacidad de cuchilla: 14 "

03725

Imagen	SKU	Descripción	SKU / Modelo
	03726 Número de Catálogo: 03726 Capacidad de cuchilla: 14 "	03726	
	03728 Número de Catálogo: 03728 Capacidad de cuchilla: 14 "	03728	
	08667 Número de Catálogo: 08667 Capacidad de cuchilla: 14 "	08667	
	23961 Número de Catálogo: 23961 Capacidad de cuchilla: 14 "	23961	
	34008 Número de Catálogo: 34008 Capacidad de cuchilla: 14 "	34008	

INFORMACIÓN ADICIONAL

COTECNO